

Клеммы с Размыкателями
Disconnect Terminals

Наряду со стандартным проходным клеммам существует потребность в многофункциональных клеммах. Так, например, в некоторых случаях требуется отключить определенные цепи от нагрузки или подключить требуемую цепь к измерительному устройству. Для решения таких задач удобно использовать клеммы с ножевыми размыкателями.

Disconnect Terminals can switch the circuit without disconnecting the conductors by a disconnect busbar, in the disconnecter, the disconnect busbar can be changed with a fuse terminal orthonally. (Except ASK 3A)



ASK 2 B
Ширина / Width 8 mm
360 119
Серый / GREY

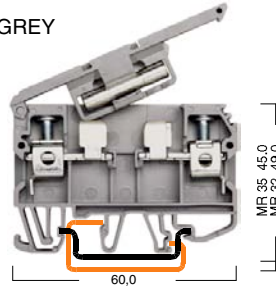

Момент затяжки / Torque: 0,8 Nm

ASK 3 A
Ширина / Width 6 mm
353 109
Серый / GREY

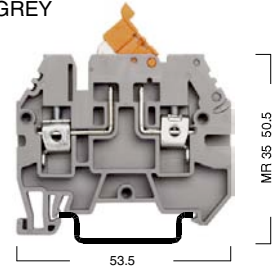

Момент затяжки / Torque: 0,5 Nm

Технические данные / Electrical Ratings		Номинальное Напряжение/Ток/Сечение/ Voltage/Current/Cross-section			Номинальное Напряжение/Ток/Сечение/ Voltage/Current/Cross-section		
CE (EN 60947-7-1 / 60947-7-3)		500 V ~ / 6.3 A / 6 mm ²			500 V ~ / 16 A / 4 mm ²		
UL / CSA		300 V ~ / 6.3 A / AWG 26-8			600 V ~ / 16 A / AWG 26-10		
Длина Зачистки Изоляции / Insulation Stripping Length		12 mm			10 mm		
Подключаемые Провода / Connection Data		0,5 10 mm ²			0,5 6 mm ²		
Одножильный, Винтовой Зажим / Solid Strand, Screw Connection		1,5 6 mm ²			1,5 4 mm ²		
Многожильный, Винтовой Зажим / Fine Strand, Screw Connection		26 8			26 10		
AWG Сечение / AWG Conductor							
Данные для Заказа / Ordering Data		Тип/Type	№ для Заказа / Cat. No.	Упак./Qty.	Тип/Type	№ для Заказа / Cat. No.	Упак./Qty.
Полиамид 66	Бежевый / BEIGE Серый / GREY	ASK 2 B	360 110	25	ASK 3 A	353 100	20
		ASK 2 B	360 119	25	ASK 3 A	353 109	20
Монтажные Рейки / Mounting Rails		Тип/Type	№ для Заказа / Cat. No.	Упак./Qty.	Тип/Type	№ для Заказа / Cat. No.	Упак./Qty.
MR 32	MR 35x7,5 MR 35x7,5	MR 35x15 MR 35x15			MR 35x7,5	500 601	1 m
	С перфорацией / Slotted	С перфорацией / Slotted			С перфорацией / Slotted	500 602	1 m
					MR 35x7,5	500 603	2 m
					С перфорацией / Slotted	500 604	2 m
					MR 35x15	500 606	1 m
					С перфорацией / Slotted	500 607	1 m
					MR 32	500 101	1 m
Концевые Стопоры / End Bracket		Тип/Type	№ для Заказа / Cat. No.	Упак./Qty.	Тип/Type	№ для Заказа / Cat. No.	Упак./Qty.
Ширина / Thickness 8 mm		WGD 1	495 039	100	KD 3	495 049	100
Серый / GREY		KD 3	495 049	100	KD 4	495 059	100
Серый / GREY		KD 4	495 059	100			
Серый / GREY							
Торцевая Крышка / End Plate		Тип/Type	№ для Заказа / Cat. No.	Упак./Qty.	Тип/Type	№ для Заказа / Cat. No.	Упак./Qty.
Полиамид 66		NPP ASK 2	450 040	10	NPP ASK 3	450 050	10
Ширина / Thickness 1,5 mm		NPP ASK 2	450 049	10	NPP ASK 3	450 059	10
Бежевый / BEIGE							
Серый / GREY							
Перемычка / Cross Connection		Тип/Type	№ для Заказа / Cat. No.	Упак./Qty.	Тип/Type	№ для Заказа / Cat. No.	Упак./Qty.
		UK 4/2	476 232	25	UK 4/3	476 233	20
		UK 4/4	476 234	15	UK 4/10	476 239	5
Маркировка клеммных групп / Group Marking		Тип/Type	№ для Заказа / Cat. No.	Упак./Qty.	Тип/Type	№ для Заказа / Cat. No.	Упак./Qty.
Серый / GREY		GE	496 119	50	GE	496 119	50
Прозрачный / TRANSPARENT		ME	496 13A	25	ME	496 13A	25
Маркировка Клемм / Marking Tags (Dekafix)		Тип/Type	№ для Заказа / Cat. No.	Упак./Qty.	Тип/Type	№ для Заказа / Cat. No.	Упак./Qty.
Для выбора маркировки смотрите стр.84		DY 5 DG 10/8T			DY 5 DB 10/5 DB 10/6 DG 6/5 DG 10/5 DG 10/6		
See page 84. for the usage of dekafix.							

Винтовые Клеммы с Держателем Предохранителя
Screw Type Fuse Terminals

В клеммах ASK с держателем предохранителя используются широко распространенные предохранители 5x20 мм. Имеются клеммы со встроенным светодиодом для индикации перегоревшего предохранителя. Данные клеммы можно использовать в цепях постоянного и переменного тока.

The terminal has a moving type hinged carrier that has a specially designed space for cartridge type glass fuse of size 05x20 or 05x25 together with a spare one. The fuse can be engaged or disengaged by the movement or by the replacement of the carrier in ASK 3 M and ASK 3 F type products respectively.



ASK 2 S
Ширина / Width 8 mm
351 109
Серый / GREY

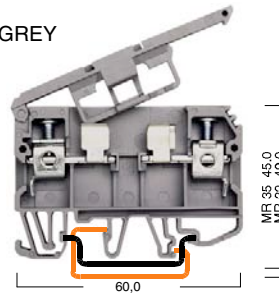

Момент затяжки / Torque: 0,8 Nm

ASK 2 LD
Ширина / Width 8 mm
--- --9
Серый / GREY

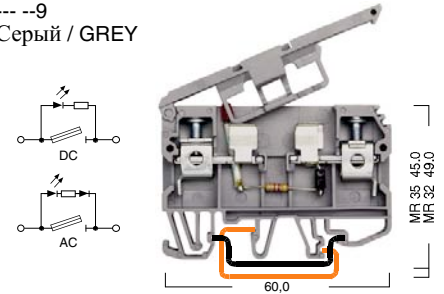

Момент затяжки / Torque: 0,8 Nm

Технические данные / Electrical Ratings			Номинальное Напряжение/Ток/Сечение/ Voltage/Current/Cross-section			Номинальное Напряжение/Ток/Сечение/ Voltage/Current/Cross-section		
CE (EN 60947-7-1 / 60947-7-3) UL / CSA			500 V ~ / 6.3 A / 6 mm ² 300 V ~ / 6.3 A / AWG 26-8			- V ~ / 6.3 A / 6 mm ² - V ~ / 6.3 A / AWG 26-8		
Длина Зачистки Изоляции / Insulation Stripping Length			12 mm			12 mm		
Подключаемые Провода / Connection Data								
Одножильный, Винтовой Зажим / Solid Strand, Screw Connection			0,5 10 mm ²			0,5 10 mm ²		
Многожильный, Винтовой Зажим / Fine Strand, Screw Connection			1,5 6 mm ²			1,5 6 mm ²		
AWG Сечение / AWG Conductor			26 8			26 8		
Данные для Заказа / Ordering Data			Тип/Type			Тип/Type		
Полиамид 66			Бежевый / BEIGE - Серый / GREY			ASK 2 S		
			№ для Заказа / Cat. No.			№ для Заказа / Cat. No.		
			351 100 / 351 109			351 210 / 351 219 (24V AC)		
			Упак./Qty.			Упак./Qty.		
			50			25		
						ASK 2 LD		
						351 220 / 351 229 (24V DC)		
						25		
						ASK 2 LD		
						351 310 / 351 319 (48V AC)		
						25		
						ASK 2 LD		
						351 320 / 351 329 (48V DC)		
						25		
						ASK 2 LD		
						351 510 / 351 519 (110V AC)		
						25		
						ASK 2 LD		
						351 520 / 351 529 (110V DC)		
						25		
						ASK 2 LD		
						351 610 / 351 619 (220V AC)		
						25		
						ASK 2 LD		
						351 620 / 351 629 (220V DC)		
						25		
Монтажные Рейки / Mounting Rails			Тип/Type			Тип/Type		
MR 32			MR 35x7.5			MR 35x7.5		
MR 35x7.5			MR 35x15			MR 35x15		
MR 35x7.5			MR 35x15			MR 35x15		
С перфорацией / Slotted			С перфорацией / Slotted			С перфорацией / Slotted		
DIN EN 50035			DIN EN 50022			DIN EN 50022		
			MR 35x7.5			MR 35x7.5		
			500 601			500 601		
			1 m			1 m		
			С перфорацией / Slotted			С перфорацией / Slotted		
			500 602			500 602		
			1 m			1 m		
			MR 35x7.5			MR 35x7.5		
			500 603			500 603		
			2 m			2 m		
			С перфорацией / Slotted			С перфорацией / Slotted		
			500 604			500 604		
			2 m			2 m		
			MR 35x15			MR 35x15		
			500 606			500 606		
			1 m			1 m		
			С перфорацией / Slotted			С перфорацией / Slotted		
			500 607			500 607		
			1 m			1 m		
			MR 32			MR 32		
			500 101			500 101		
			1 m			1 m		
Концевые Стопоры / End Bracket			Тип/Type			Тип/Type		
Ширина / Thickness 8 mm			Серый / GREY			Серый / GREY		
KD 3			KD 3			KD 3		
KD 4			KD 4			KD 4		
WGD1			WGD1			WGD1		
			495 039			495 039		
			100			100		
			495 049			495 049		
			100			100		
			495 059			495 059		
			100			100		
Торцевая Крышка / End Plate			Тип/Type			Тип/Type		
Полиамид 66			Серый / GREY			Серый / GREY		
Ширина / Thickness 1,5 mm			Серый / GREY			Серый / GREY		
NPP ASK 3			NPP ASK 2			NPP ASK 2		
NPP ASK 2			NPP AVK 4 FS			NPP ASK 2		
			450 049			450 049		
			10			10		
Переключатель / Cross Connection								
Предохранитель / Fuse Cartridges			Тип/Type			Тип/Type		
5 x 20 mm.			MSB			MSB		
1 10 A			359 001			359 001		
			10			10		
5 x 25 mm.			MSB			MSB		
1 10 A			359 002			359 002		
			10			10		
Маркировка клемменных групп / Group Marking			Тип/Type			Тип/Type		
Серый / GREY			GE			GE		
Прозрачный / TRANSPARENT			ME			ME		
			496 119			496 119		
			50			50		
			496 13A			496 13A		
			25			25		
Маркировка Клемм / Marking Tags (Dekafix)								
Для выбора маркировки смотрите стр.84			DY 5 DG 10/8T			DY 5 DG 10/8T		
See page 84. for the usage of dekafix.								

ASK 3 M

Ширина / Width 6 mm
355 109
Серый / GREY

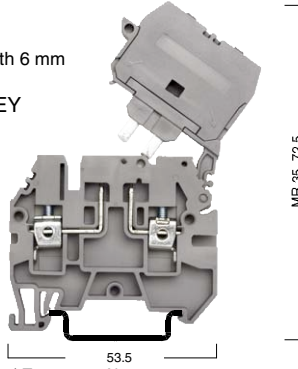

ASK 3 MLD

Ширина / Width 6 mm
---9
Серый / GREY

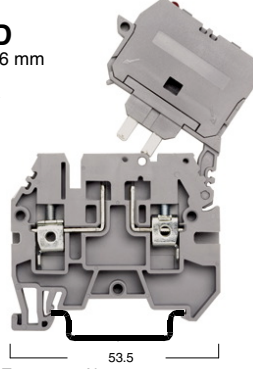
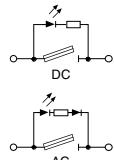

AVK 4 FS

Ширина / Width 8 mm
353 309
Серый / GREY

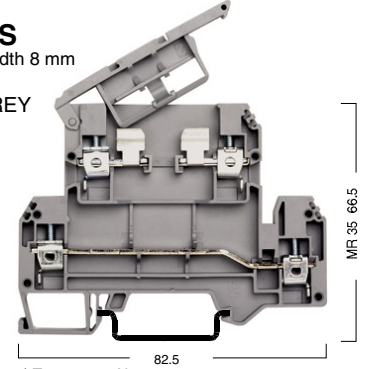

Момент затяжки / Torque: 0,5 Nm

Момент затяжки / Torque: 0,5 Nm

Момент затяжки / Torque: 0,5 Nm

Номинальное Напряжение/Ток/Сечение/ Voltage/Current/Cross-section	Номинальное Напряжение/Ток/Сечение/ Voltage/Current/Cross-section	Номинальное Напряжение/Ток/Сечение/ Voltage/Current/Cross-section
500 V ~ / 10 A / 4 mm ²	- V ~ / 10 A / 4 mm ²	750 V ~ / 32 A / 4 mm ² - 500 V ~ / 6.3 A / 4 mm ²
600 V ~ / 10 A / AWG 26-10	- V ~ / 10 A / AWG 26-10	

10 mm	10 mm	9 mm
0,5 6 mm ²	0,5 6 mm ²	0,5 6 mm ²
1,5 4 mm ²	1,5 4 mm ²	1,5 4 mm ²
26 10	26 10	26 10

Тип/Type	№ для Заказа / Cat. No.	Упак./Qty.	Тип/Type	№ для Заказа / Cat. No.	Упак./Qty.	Тип/Type	№ для Заказа / Cat. No.	Упак./Qty.
ASK 3 M	355 100 / 355 109	20	ASK 3 MLD	355 210 / 355 219 (24V AC)	20	AVK 4 FS	353 300	50
			ASK 3 MLD	355 220 / 355 229 (24V DC)	20	AVK 4 FS	353 309	50
			ASK 3 MLD	355 310 / 355 319 (48V AC)	20			
			ASK 3 MLD	355 320 / 355 329 (48V DC)	20			
			ASK 3 MLD	355 510 / 355 519 (110V AC)	20			
			ASK 3 MLD	355 520 / 355 529 (110V DC)	20			
			ASK 3 MLD	355 610 / 355 619 (220V AC)	20			
			ASK 3 MLD	355 620 / 355 629 (220V DC)	20			

Тип/Type	№ для Заказа / Cat. No.	Упак./Qty.	Тип/Type	№ для Заказа / Cat. No.	Упак./Qty.	Тип/Type	№ для Заказа / Cat. No.	Упак./Qty.
MR 35x7.5	500 601	1 m	MR 35x7.5	500 601	1 m	MR 35x7.5	500 601	1 m
С перфорацией / Slotted	500 602	1 m	С перфорацией / Slotted	500 602	1 m	С перфорацией / Slotted	500 602	1 m
MR 35x7.5	500 603	2 m	MR 35x7.5	500 603	2 m	MR 35x7.5	500 603	2 m
С перфорацией / Slotted	500 604	2 m	С перфорацией / Slotted	500 604	2 m	С перфорацией / Slotted	500 604	2 m
MR 35x15	500 606	1 m	MR 35x15	500 606	1 m	MR 35x15	500 606	1 m
С перфорацией / Slotted	500 607	1 m	С перфорацией / Slotted	500 607	1 m	С перфорацией / Slotted	500 607	1 m

Тип/Type	№ для Заказа / Cat. No.	Упак./Qty.	Тип/Type	№ для Заказа / Cat. No.	Упак./Qty.	Тип/Type	№ для Заказа / Cat. No.	Упак./Qty.
KD 3	495 049	100	KD 3	495 049	100	KD 3	495 049	100
KD 4	495 059	100	KD 4	495 059	100	KD 4	495 059	100

Тип/Type	№ для Заказа / Cat. No.	Упак./Qty.	Тип/Type	№ для Заказа / Cat. No.	Упак./Qty.	Тип/Type	№ для Заказа / Cat. No.	Упак./Qty.
NPP ASK 3	450 059	10	NPP ASK 3	450 059	10	NPP AVK 4 FS	450 209	10

Тип/Type	№ для Заказа / Cat. No.	Упак./Qty.	Тип/Type	№ для Заказа / Cat. No.	Упак./Qty.	Тип/Type	№ для Заказа / Cat. No.	Упак./Qty.
UK 4/2	476 232	25	UK 4/2	476 232	25	UK 6/2	476 242	25
UK 4/3	476 233	20	UK 4/3	476 233	20	UK 6/3	476 243	20
UK 4/4	476 234	15	UK 4/4	476 234	15	UK 6/4	476 244	15
UK 4/10	476 239	5	UK 4/10	476 239	5	UK 6/10	476 249	5
MSB	359 001	10	MSB	359 001	10	MSB	359 001	10
MSB	359 002	10	MSB	359 002	10	MSB	359 002	10

Тип/Type	№ для Заказа / Cat. No.	Упак./Qty.	Тип/Type	№ для Заказа / Cat. No.	Упак./Qty.	Тип/Type	№ для Заказа / Cat. No.	Упак./Qty.
GE	496 119	50	GE	496 119	50	GE	496 119	50
ME	496 13A	25	ME	496 13A	25	ME	496 13A	25

DY 5 DB 10/5 DB 10/6 DG 6/5 DG 10/5 DG 10/6	DY 5 DB 10/5 DB 10/6 DG 6/5 DG 10/5 DG 10/6	DY 5 DG 6/5 DG 10/8T
---	---	----------------------

Винтовые Клеммы с Держателем Предохранителя Screw Type Fuse Terminals

В клеммах ASK с держателем предохранителя используются широко распространенные предохранители 5x20 мм. Имеются клеммы со встроенным светодиодом для индикации перегоревшего предохранителя. Данные клеммы можно использовать в цепях постоянного и переменного тока.

The terminal has a moving type hinged carrier that has a specially designed space for cartridge type glass fuse of size 05x20 or 05x25 together with a spare one. The fuse can be engaged or disengaged by the movement or by the replacement of the carrier in ASK 3 M and ASK 3 F type products respectively.



ASK 3 F

Ширина / Width 6 mm
354 109 Серый / GREY

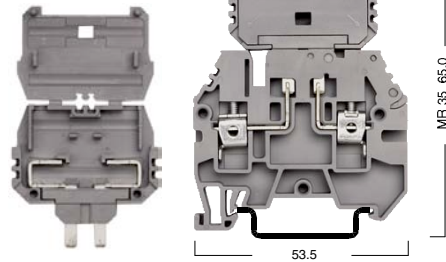

Момент затяжки / Torque: 0,5 Nm

ASK 3 FLD

Ширина / Width 6 mm
--- -9 Серый / GREY

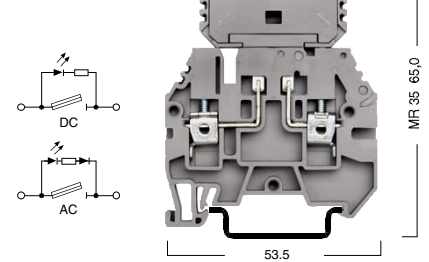

Момент затяжки / Torque: 0,5 Nm

Технические данные / Electrical Ratings		Номинальное Напряжение/Ток/Сечение/ Voltage/Current/Cross-section			Номинальное Напряжение/Ток/Сечение/ Voltage/Current/Cross-section			
CE (EN 60947-7-1 / 60947-7-3) UL / CSA		500 V ~ / 10 A / 4 mm ² 600 V ~ / 10 A / AWG 26-10			- V ~ / 10 A / 4 mm ² - V ~ / 10 A / AWG 26-10			
Длина Зачистки Изоляции / Insulation Stripping Length		12 mm			12 mm			
Подключаемые Провода / Connection Data								
Одножильный, Винтовой Зажим / Solid Strand, Screw Connection		0,5 6 mm ²			0,5 6 mm ²			
Многожильный, Винтовой Зажим / Fine Strand, Screw Connection		1,5 4 mm ²			1,5 4 mm ²			
AWG Сечение / AWG Conductor		26 10			26 10			
Данные для Заказа / Ordering Data		Тип/Type	№ для Заказа / Cat. No.	Упак./Qty.	Тип/Type	№ для Заказа / Cat. No.	Упак./Qty.	
Полиамид 66								
Бежевый / BEIGE - Серый / GREY		ASK 3 F	354 100 / 354 109	20	ASK 3 FLD	354 210 / 354 219 (24V AC)	20	
Бежевый / BEIGE - Серый / GREY					ASK 3 FLD	354 220 / 354 229 (24V DC)	20	
Бежевый / BEIGE - Серый / GREY					ASK 3 FLD	354 310 / 354 319 (48V AC)	20	
Бежевый / BEIGE - Серый / GREY					ASK 3 FLD	354 320 / 354 329 (48V DC)	20	
Бежевый / BEIGE - Серый / GREY					ASK 3 FLD	354 510 / 354 519 (110V AC)	20	
Бежевый / BEIGE - Серый / GREY					ASK 3 FLD	354 520 / 354 529 (110V DC)	20	
Бежевый / BEIGE - Серый / GREY					ASK 3 FLD	354 610 / 354 619 (220V AC)	20	
Бежевый / BEIGE - Серый / GREY					ASK 3 FLD	354 620 / 354 629 (220V DC)	20	
Монтажные Рейки / Mounting Rails		Тип/Type	№ для Заказа / Cat. No.	Упак./Qty.	Тип/Type	№ для Заказа / Cat. No.	Упак./Qty.	
MR 35x7.5 MR 35x7.5 С перфорацией / Slotted		MR 35x7.5	500 601	1 m	MR 35x7.5	500 601	1 m	
MR 35x15 MR 35x15 С перфорацией / Slotted		С перфорацией / Slotted	500 602	1 m	С перфорацией / Slotted	500 602	1 m	
DIN EN 50022		MR 35x7.5	500 603	2 m	MR 35x7.5	500 603	2 m	
		С перфорацией / Slotted	500 604	2 m	С перфорацией / Slotted	500 604	2 m	
		MR 35x15	500 606	1 m	MR 35x15	500 606	1 m	
		С перфорацией / Slotted	500 607	1 m	С перфорацией / Slotted	500 607	1 m	
Концевые Стопоры / End Bracket		Тип/Type	№ для Заказа / Cat. No.	Упак./Qty.	Тип/Type	№ для Заказа / Cat. No.	Упак./Qty.	
Ширина / Thickness 8 mm		MR 35 Для/For Серый / GREY	KD 3	495 049	100	KD 3	495 049	100
MR 35 Для/For Серый / GREY			KD 4	495 059	100	KD 4	495 059	100
Торцевая Крышка / End Plate		Тип/Type	№ для Заказа / Cat. No.	Упак./Qty.	Тип/Type	№ для Заказа / Cat. No.	Упак./Qty.	
Ширина / Thickness 1.5 mm		Бежевый / BEIGE	NPP ASK 3	450 050	10	NPP ASK 3	450 050	10
Полиамид 66		Серый / GREY	NPP ASK 3	450 059	10	NPP ASK 3	450 059	10
Перемычка / Cross Connection		Тип/Type	№ для Заказа / Cat. No.	Упак./Qty.	Тип/Type	№ для Заказа / Cat. No.	Упак./Qty.	
UK 4/2		UK 4/2	476 232	25	UK 4/2	476 232	25	
UK 4/3		UK 4/3	476 233	20	UK 4/3	476 233	20	
UK 4/4		UK 4/4	476 234	15	UK 4/4	476 234	15	
UK 4/10		UK 4/10	476 239	5	UK 4/10	476 239	5	
Предохранитель / Fuse Cartridges		Тип/Type	№ для Заказа / Cat. No.	Упак./Qty.	Тип/Type	№ для Заказа / Cat. No.	Упак./Qty.	
5 x 20 mm.		MSB	359 001	10	MSB	359 001	10	
5 x 25 mm.		MSB	359 002	10	MSB	359 002	10	
Маркировка клеммных групп / Group Marking		Тип/Type	№ для Заказа / Cat. No.	Упак./Qty.	Тип/Type	№ для Заказа / Cat. No.	Упак./Qty.	
Серый / GREY		GE	496 119	50	GE	496 119	50	
Прозрачный / TRANSPARENT		ME	496 13A	25	ME	496 13A	25	
Маркировка Клемм / Marking Tags (Dekafix)		Для выбора маркировки смотрите стр.84			DY 5 DB 10/5 DB 10/6 DG 6/5 DG 10/5 DG 10/6			
See page 84. for the usage of dekafix.					DY 5 DB 10/5 DB 10/6 DG 6/5 DG 10/5 DG 10/6			

